

Benötigt werden:



2 Personen



Hammer



Ratsche mit Nuß



Schraubendreher



1



1



2



2

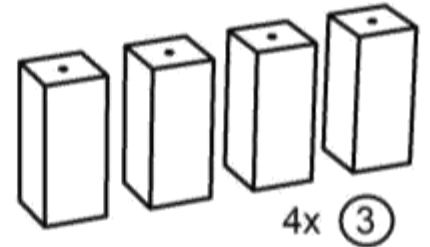

4x 3

Sechskantschraube inkl. Unterlegscheibe



a

4 Stück

Lattenrosthalterung



b

6 Stück

Lattenrostauflage



c

6 Stück

Schraube

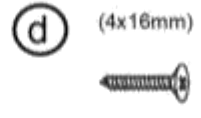

d

(4x16mm)

24 Stück

* Folgende Beschläge ab Breite 160cm für die Lattenrostauflage - Mittelsteg:



4

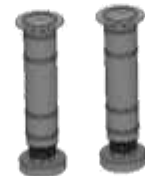

4a

Halterung Rahmen

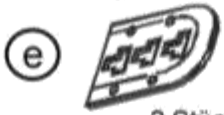

e

2 Stück

Halterung Steg



f

2 Stück

Schraube



g

(4x16mm)

12 Stück

Schraube für Füße

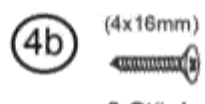

4b

(4x16mm)

8 Stück



Benötigte Montagezeit ca. 45min

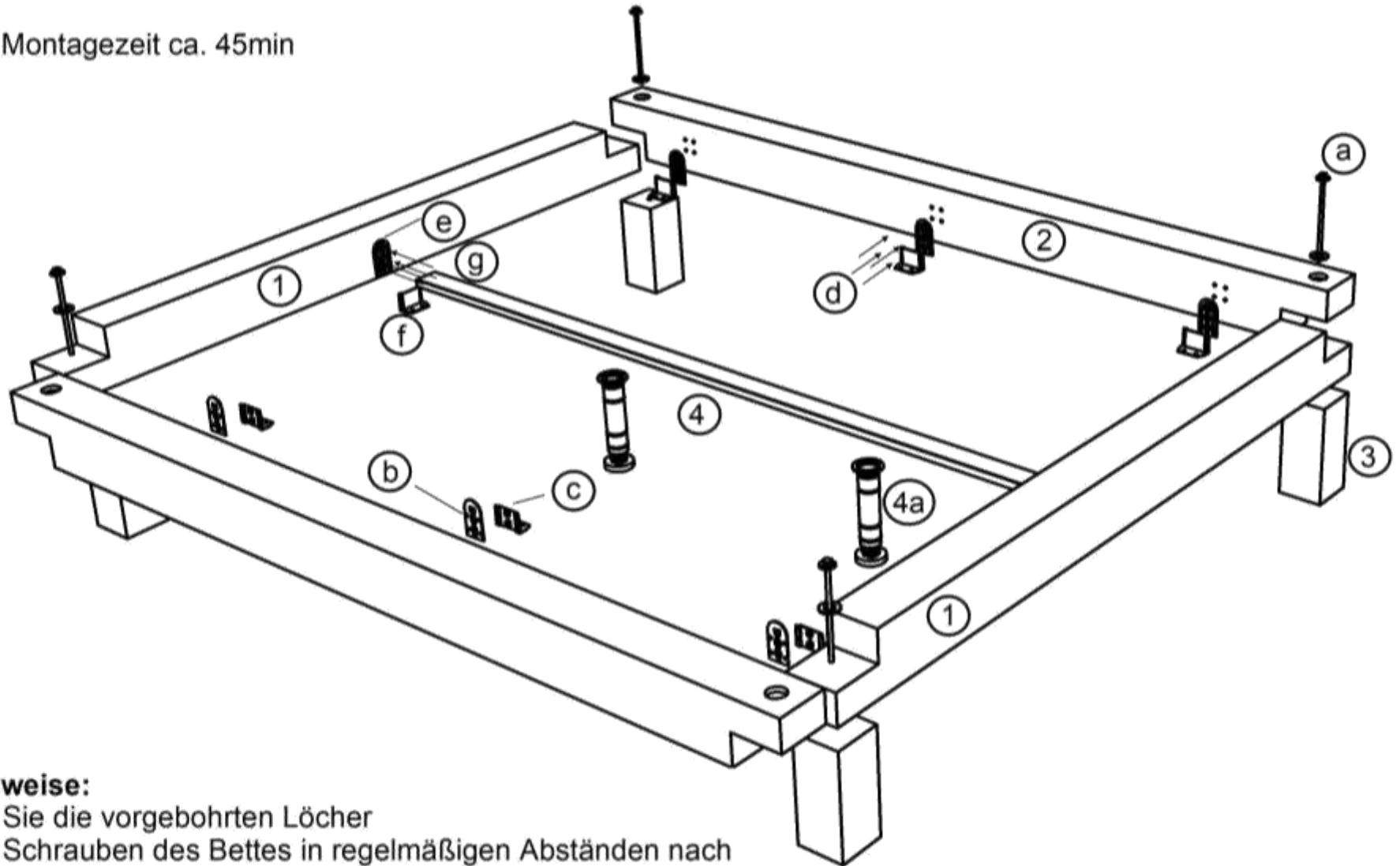

Allgemeine Hinweise:

- Bitte benutzen Sie die vorgebohrten Löcher
- Ziehen Sie die Schrauben des Bettes in regelmäßigen Abständen nach
- Wischen Sie das Holz hin und wieder nebelfeucht ab
- Dies ist eine Skizze und keine originalgetreue Zeichnung

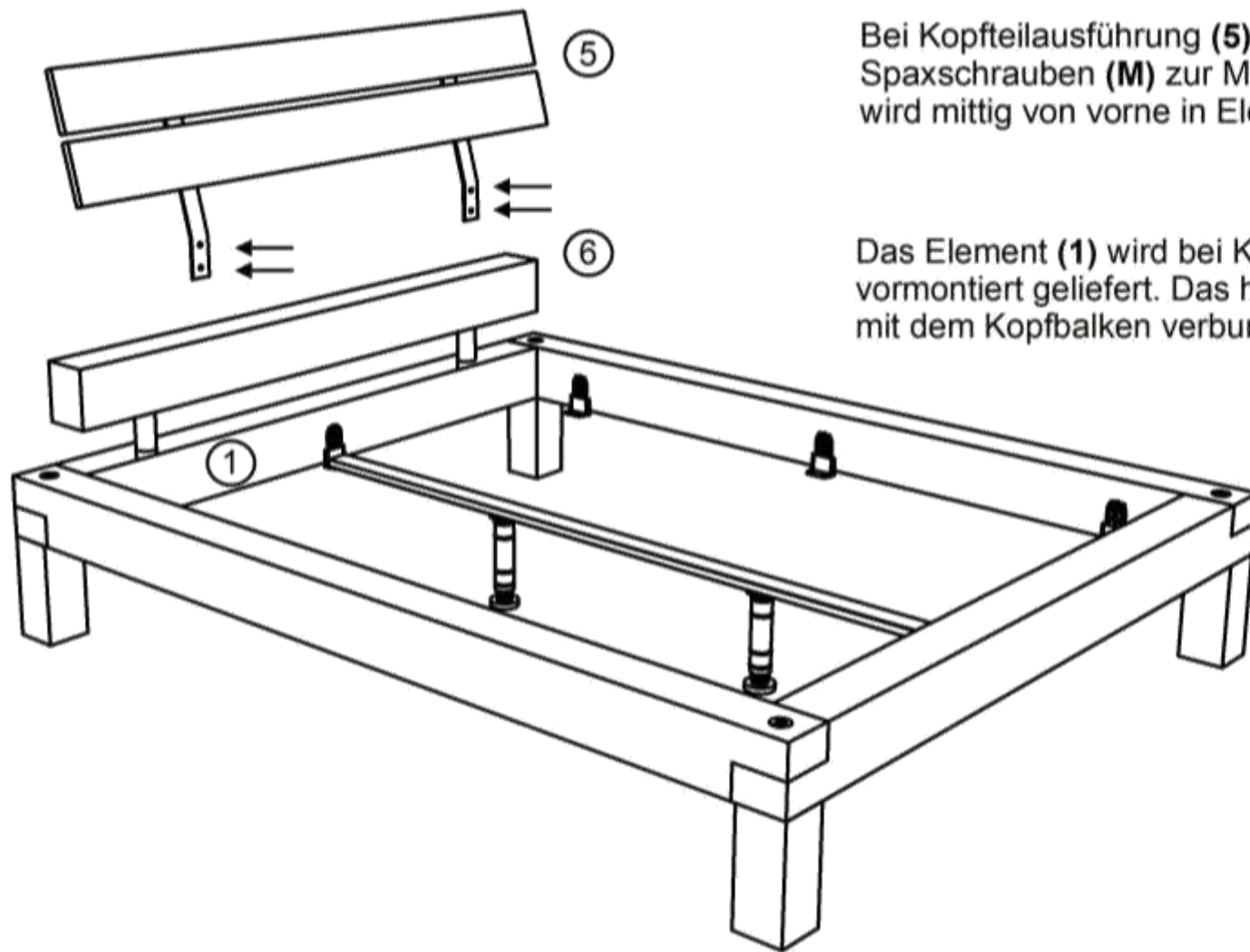

Bei Kopfteilausführung **(5)** sind vier zusätzliche Spaxschrauben **(M)** zur Montage beigelegt. Diese wird mittig von vorne in Element **(1)** geschraubt.

Das Element **(1)** wird bei Kopfteilausführung **(6)** bereits vormontiert geliefert. Das heißt, Kopfteil **(6)** ist bereits mit dem Kopfbalken verbunden.

Seitenbalken

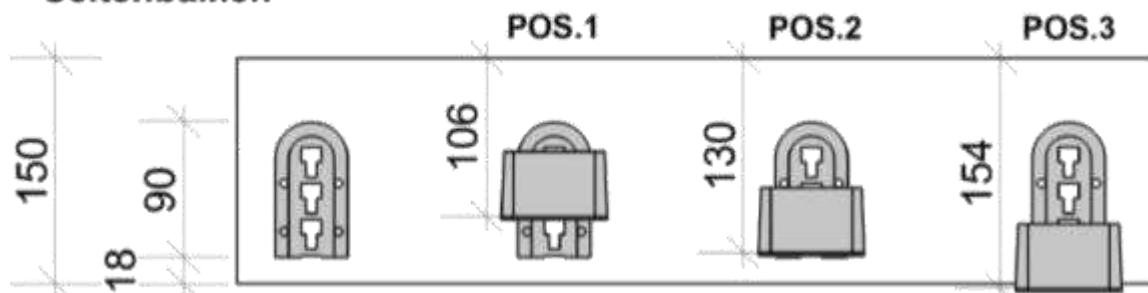

Lattenroste liegen auf den Winkeln

Kopf-/Fussteilbalken

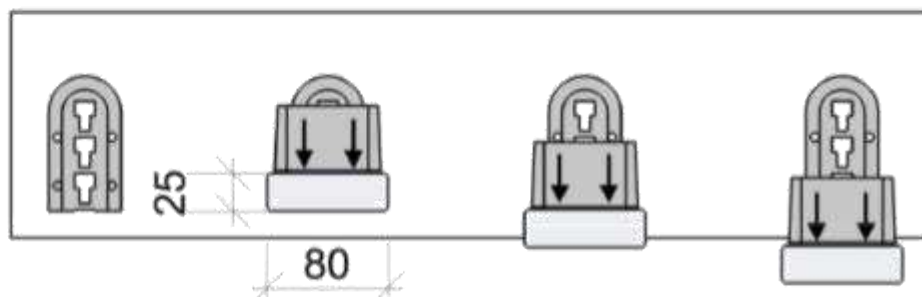

Mittelholm wird unter den Winkel geschraubt

Abstand zum Boden:



267mm



243mm



219mm

Sockelverstellfuss



Die zwei Sockelverstellfüsse werden unter dem Mittelholm (80x25mm) als Stütze angebracht.

Dieser ist 3-teilig und besteht aus
1. Einer Aufnahme, welche an den Mittelholmgeschraubt wird.

2. Einer optionalen Verlängerung für hohe Bettausführungen.

3. Dem Grundmodul inkl. ausdrehbaren Stellfuss.

Somit können folgende Höhen erreicht werden:

a. Zweiteilig ohne Verlängerung (2)
= 198-270mm

b. Dreiteilig mit Verlängerung (2)
= 247-319mm